



www.infraheat.cz

# Terma ONE TOPNÉ TYČE PROFIL D 30X40 – technický list

## Velikostní tabulka TYČE ONE PROFIL D 30X40

Příkon (W)	L [mm]	Kód produktu - LEVÁ orientace	Kód produktu - LEVÁ orientace
120	310	WEODL01	WEODP01
200	270	WEODL02	WEODP02
300	295	WEODL03	WEODP03
400	330	WEODL04	WEODP04
600	360	WEODL06	WEODP06
800	470	WEODL08	WEODP08
1000	560	WEODL10	WEODP10

Ke stažení

[PDF - návod k použití topné tyče ONE D \(v češtině připravujeme\)](#)

[PDF - es prohlášení o shodě pro topnou tyč ONE D](#)

[PDF - prohlášení o podmínkách nařízení 'ecodirective'](#)

- Technické nákresy
-

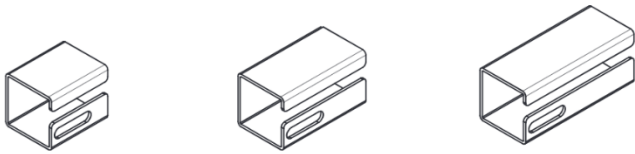
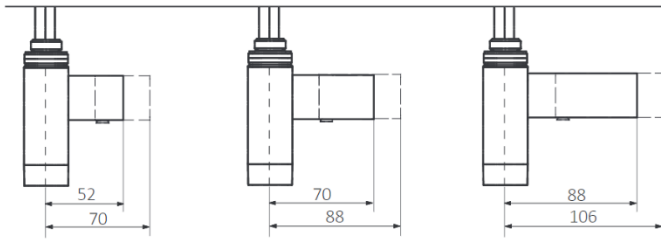
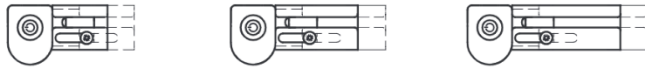

M - Přímý kabel do zdi bez zástrčky 1,5m s krytem (standardní délka krytky: 52-70 mm)

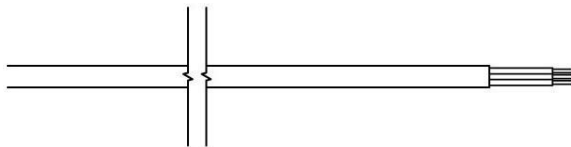
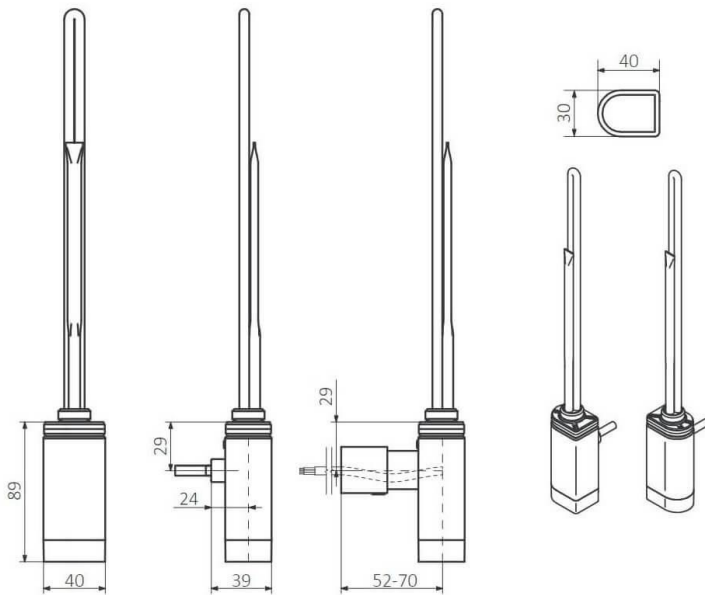

P - rovný kabel, n / zástrčka

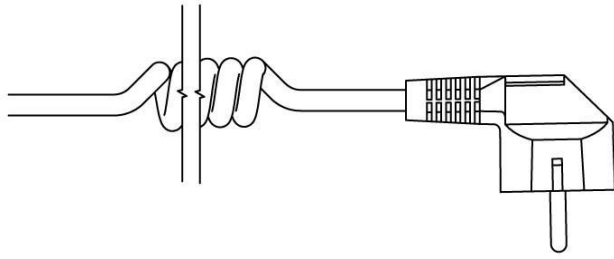

U - kabel spirální se zástrčkou

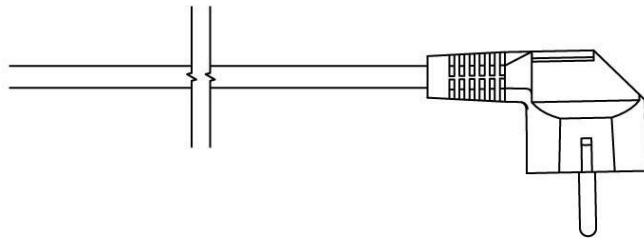

W - rovný kabel se zástrčkou



45-60°C/2

- Rozsah regulace teploty / počet stupňů nastavení



24h/7

- Program týdenní



120-1000W

- Dostupný topný výkon



TRÍDA I

- Třída ochrany zařízení



- Aktivní ochrana proti práci v suchém radiátoru



24h

- Program denní



23,6°C

- Elektronické čidlo teploty



P-W-U

- Způsoby připojení k el. proudu



IR

- Modul bezdrátové komunikace



2h/-

- Funkce Sušení / počet nastavení



IPx5

- Stupeň ochrany opláštění



- Funkce antifreeze proti zamrznutí



[www.infraheat.cz](http://www.infraheat.cz)

INFRA HEAT s.r.o.

IČO: 07745877

DIČ: CZ07745877

Bankovní spojení: 286323840 / 0300

**Adresa centralního skladu a vydejního místa :**

ul. 1 máje 16,  
Třinec 1, 739 61

Telefonní kontakty ( od 8:00 do 16:00h )

**Richard Noga** +420 608 734 634 / vedení společnosti a poradenství  
**Břetislav Staněk** / hlavní technik a poradenství pro e-shop : + 420 777 269 079

E-mail: [info@infraheat.cz](mailto:info@infraheat.cz)

Fb: [www.facebook.com/1infraheat/](https://www.facebook.com/1infraheat/)

Objednávky: [info@infraheat.cz](mailto:info@infraheat.cz)

**Provozní doba kanceláře**

PO – PÁ od 8:00 do 15:30 (po tel. dohodě i mimo tuto dobu)